

RO Spilepanel™

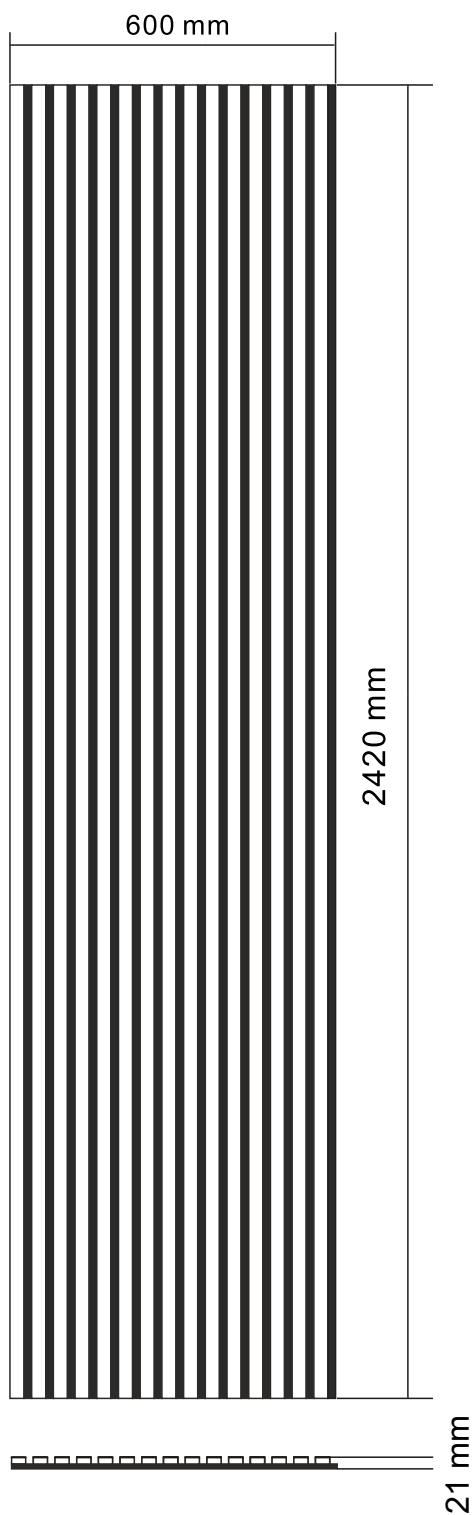

Spilene på RO Spilepanel™ er produsert i finert mdf. Vær oppmerksom på at finer kan variere i farge og utseende og noe variasjon mht dette kan forekomme på de ulike panelene.

For å kutte i bredden på panelene så anbefaler vi en skarp sag for å skjære gjennom både spilene og filten.

For å skjære i lengder kan en håndverkskniv brukes til å skjære gjennom filten.

Ikke legg spilepanelet med spilene ned mot gulvet da dette kan skade trespilenes overflate. Vi anbefaler at du legger et underlag av papp, kartong eller annet mykt underlag under spilepanelet før du legger det på gulvet med spilene ned.

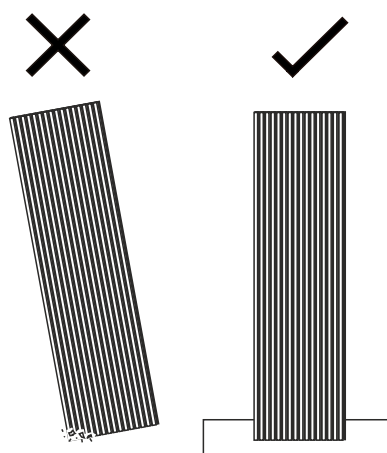

Det er 2 forskjellige måter å installere spilepanelene på:

1. Liming rett på veggen (lim ikke inkludert).

Egnet konstruksjonslim tilpasset det materialet du skal feste spilepanelet til anbefales til dette.

2. Skruing direkte i veggen (skruer medfølger ikke).

Det skal brukes minimum 8 skruer per panel, men vi anbefaler 12 stk.

Verktøy

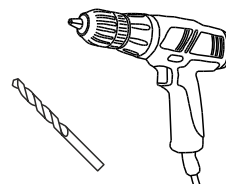
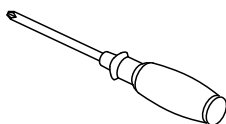
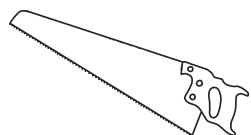
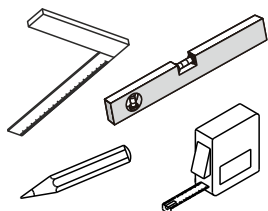

1

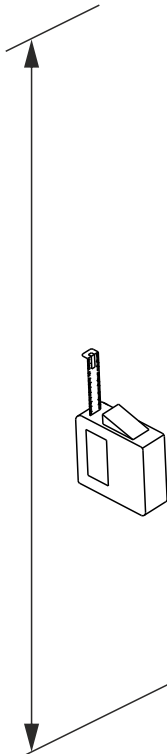

2

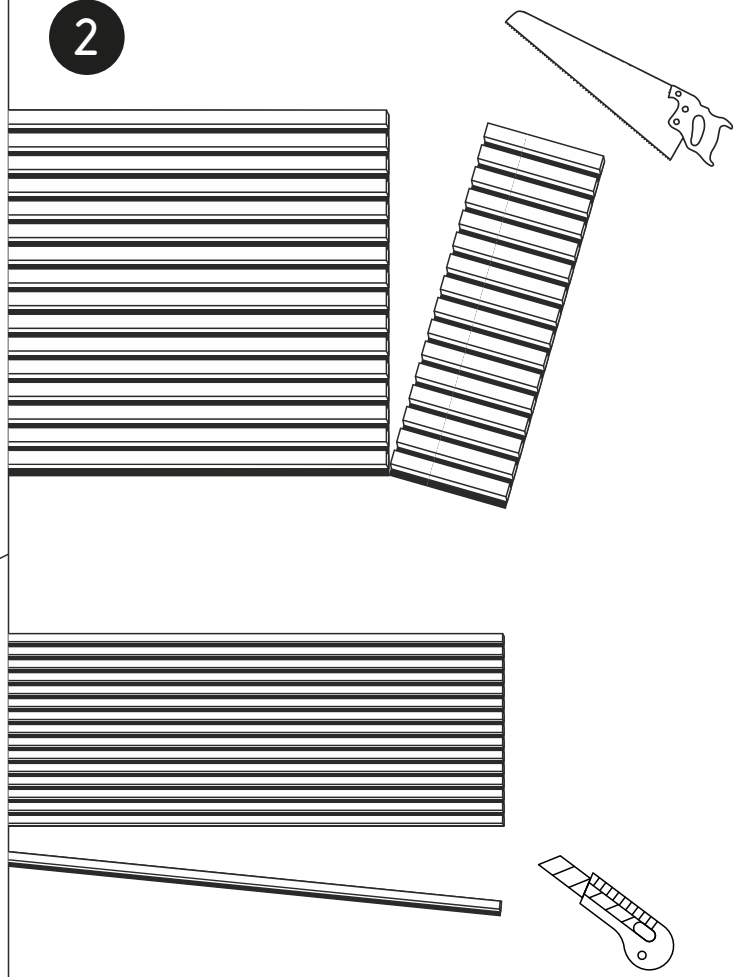

3

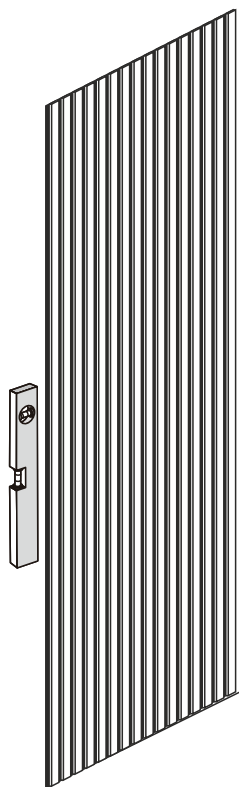

LIM

3

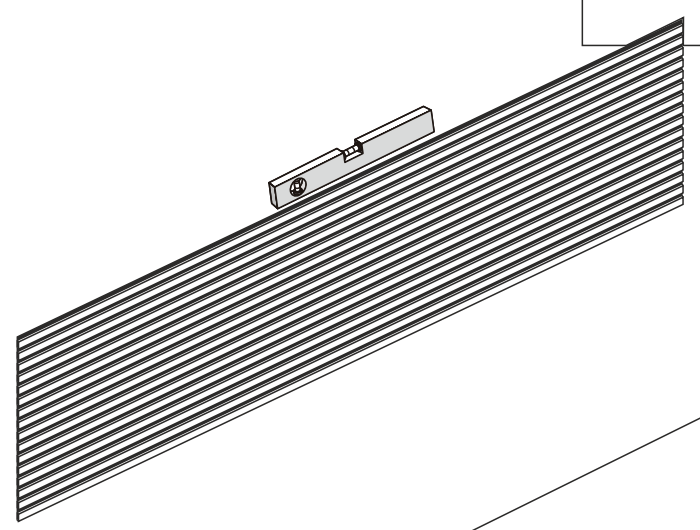

LIM